

Ahoj :)

Tak copak by jsi si

letos přála k Vánocům?

Všechna svoje přání mi napiš tady:

Tady se mi podepiš:

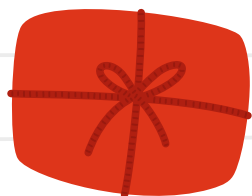

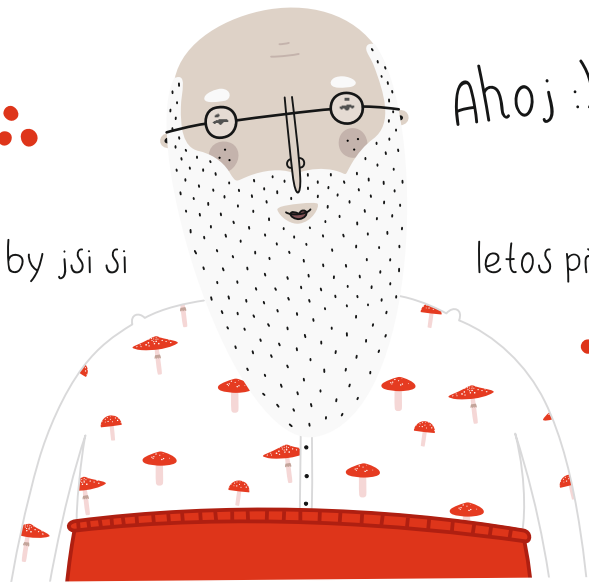

Ahoj :)

Tak copak by jsi si

letos přál k Vánocům?

Všechna svoje přání mi napiš tady:

Tady se mi podepiš:

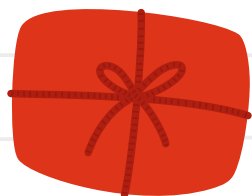

Až budeš mít hotovo, dopis přelož podle obrázku:

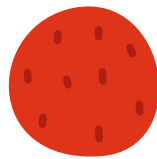
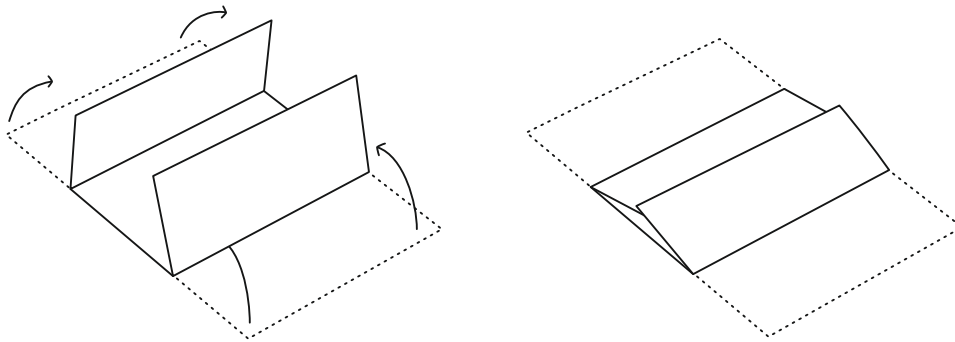

A aby zůstal opravdu tajný, vystříhni tento červený puntík a dopis s ním (pomocí lepidla) zalep, aby do něj nikdo nenakukoval :).

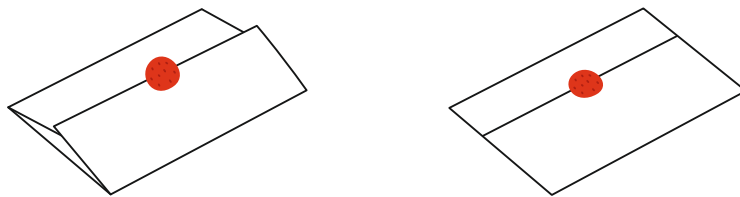

Nechej mi ho hezky ve schránce,

já se pro něj v noci zastavím :).





VÁNOČNÍ
PŘÁNÍ





VÁNOČNÍ
PŘÁNÍ



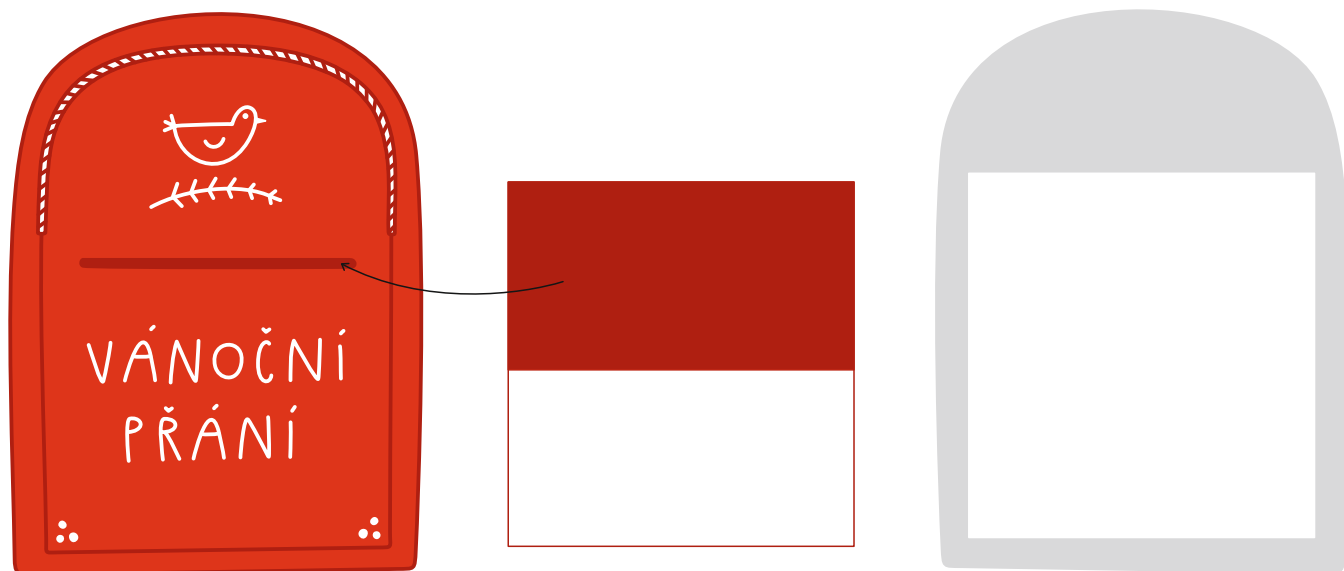

Jakmile ve schránce vytvoříte otvor, vystříhnete tento obdélník a nalepíte jej na zadní stranu schránky - vytvoříte tak „kapsičku“ na dopis a zatmavíte „průhled“ do schránky.





JEN PRO OSOBNÍ POTŘEBU.

Soubor si můžete stáhnout a vytisknout kolikrát chcete :).
Doporučuji vytisknout na tvrdší papír (kreslicí kartón, matnou křídou, akvarelový papír,...)
nebo i samolepící etiketu - vytvoříte si tak jednoduše nálepku.

Respektujte ale, prosím, **autorská a kopírovací práva** a dbejte na to,
že je určen pouze k osobnímu, nikoliv komerčnímu, využití.
Jakékoliv kopírování a komerční šíření je striktně zakázáno.